

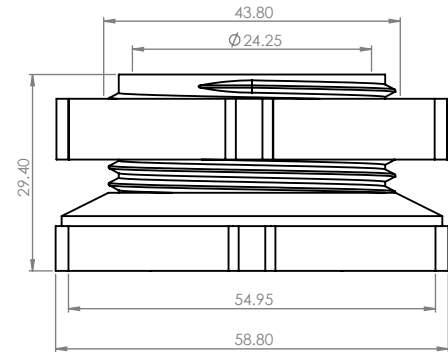

REFERENCIA: ATAN-006

BRIDA DE 3/4" DE PVC PARA TINACO O TANQUE.

- CUERPO DE PVC RÍGIDO.
- EMPAQUE TERMOPLÁSTICO CÓNICA.
- PARA USO EN TINACO O TANQUE.
- ALTA RESISTENCIA.
- FÁCIL INSTALACIÓN.



ESPECIFICACIONES

CONEXIÓN DE SALIDA

3/4" - 14 NPT

IMÁGENES COMPLEMENTARIAS

